

Guide
d'installation

15 ans
Garantie



Hardie® Plank
Gamme de produits



JamesHardie™



Table des matières

01 Informations générales	p. 4	1
02 Caractéristiques techniques	p. 6	2
03 Profilés, outils et accessoires	p. 14	3
04 Stockage et manutention	p. 20	4
05 Informations générales sur la fixation	p. 22	5
06 Installation horizontale des lames Hardie® Plank (recouvrement)	p. 32	6
07 Installation verticale des lames Hardie® Plank (chevauchement)	p. 48	7
08 Installation à claire-voie des lames Hardie® Plank	p. 52	8
09 Installation horizontale des lames Hardie® VL Plank	p. 54	9
10 Installation verticale des lames Hardie® VL Plank	p. 65	10
11 Maintenance	p. 69	11

01 Informations générales

1

Présentation de la gamme Hardie® Plank

Si vous recherchez un habillage de façade polyvalent, nécessitant peu d'entretien et présentant une superbe texture naturelle, notre gamme de produits en fibres-ciment Hardie® Plank est ce qu'il vous faut. Finition de façade privilégiée des constructeurs et propriétaires, elle garantit protection et embellissement des résidences.

Fabriqué à partir de fibres-ciment de haute technologie, le bardage Hardie® Plank est un composite de pointe à base de fibres de cellulose et de ciment, qui offre une résistance maximale au feu, à l'humidité, au pourrissement et aux parasites. Les propriétés uniques de la lame apportent des avantages considérables par rapport aux matériaux traditionnels, notamment en matière de facilité d'installation, de flexibilité de conception et d'optimisation de la durabilité.

Pourquoi choisir le bardage Hardie® Plank?

Grande durabilité

Grâce à une technologie de septième génération, nous avons créé les lames de bardage Hardie® Plank les plus durables jamais fabriqués, dont les propriétés améliorées garantissent une durabilité inégalée. Une faible quantité d'additifs chimiques assurent résistance maximale à la pluie, à la grêle, au feu, au pourrissement et aux parasites.

Résistance optimale et facilité d'utilisation exceptionnelle

Nous avons trouvé le compromis idéal entre ciment Portland de haute qualité, sable et fibres de cellulose, afin de concevoir une lame légère, simple à découper et à mettre en œuvre.

Excellente stabilité dimensionnelle

Nos bardages sont conçus au niveau microscopique, de manière à créer un composite de fibres-ciment robuste qui ne rétrécit pas ni ne se fissure.

Flexibilité de conception inégalée

Nos bardages sont disponibles dans une multitude de couleurs, grâce à la technologie ColourPlus™ appliquée aux produits Hardie®, et en deux textures, pour une flexibilité de conception sans égal.

Informations sur la garantie

En optant pour les produits en fibres-ciment de James Hardie, soyez convaincus que vous venez de faire le meilleur choix du marché. Tous nos produits en fibres-ciment sont garantis 15 ans.

La garantie s'applique à tous nos produits de façade extérieure avec finition durcie par cuisson et technologie ColourPlus™, en plus de nos solutions de construction pour l'intérieur.

Nos clients peuvent ainsi être assurés que nos produits sont garantis contre tout risque :

- de déformation, de fissure ou de craquelure
- de putréfaction
- d'endommagement causé par des conditions climatiques rigoureuses.

Pour plus d'informations, consultez la page jameshardie.fr.

15 ans
Garantie

Avantages

- Pose ultra **rapide** : Au moins 20 % de gain de temps à l'installation*
- Design **innovant** et **moderne**
- Peu d'entretien grâce à notre technologie unique **ColourPlus™**

* Tests comparatifs de mise en oeuvre avec un produit concurrent dans des conditions identiques.

02 Caractéristiques techniques

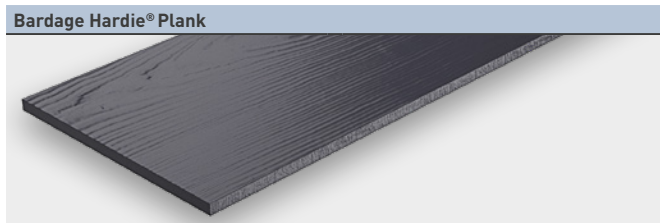

Épaisseur	8 mm
Longueur	3 600 mm
Largeur	180 mm
Surface	0,54 m ² avec recouvrement de 30 mm (environ 2 planches par m ²) 0,65 m ² avec une lame complète
Poids par pièce	7,4 kg
Poids par unité de surface	11,2 kg/m ²
Densité	1 300 kg/m ³
Classe de matériaux (EN 13501-1)	Incombustible, A2-s1, d0
Résistance à la flexion	Après stockage, lieu sec > 10 MPa Après stockage, lieu humide > 7 MPa
Dilatation linéaire relative, humidité relative de l'air comprise entre 30 et 90 %	≤ 0,05 %
Catégorie et classe selon EN 12467	Catégorie A, Classe 2
Conductivité thermique	$\lambda_{10, tr} = 0,23 \text{ W/mK}$
Résistance thermique	$R_{10, tr} = 0,035 \text{ (m}^2\text{K)/W}$

Type d'ossature	Type de pose	Type de fixation	Entraxe des chevrons [mm]	Dimensions des fixations [mm]	Charges au vent max [Pa]
Ossatures en bois, 65 × 50 mm	Horizontale	Clouage avec cloueur mécanique	400/600	Clous Ø 2,5 × 50, Ø 6,5 à tête plate	≤ 500/340
		Clouage manuel	400/600	Clous Ø 3 × 50, Ø 8,9 à tête plate	≤ 570/390
		Clouage renforcé	600	Clous Ø 2,5 × 50, Ø 6,5 à tête plate = Hardie™Clip	≤ 1 700
Ossatures en bois, 65 × 50 mm + 40 × 40 mm	Verticale	Double clouage	600	Clous Ø 2,1 × 38, Ø 4,5 à tête plate	≤ 1 640
Montant métallique, e = 2 mm, l = 60 mm	Horizontale	Vissage simple	400/600	Vis 3,5 × 34 mm Faynot	≤ 2 460/1 200
		Vissage renforcé	400/600	Vis 3,5 × 34 mm Faynot + Hardie™Clip	≤ 2 570/1 940

Bardage Hardie® VL Plank

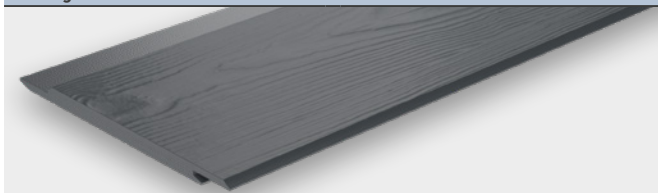

Épaisseur	11 mm
Longueur	3 600 mm
Largeur	214 mm (largeur utile : 182 mm)
Surface	0,66 m ²
Poids par pièce	10,5 kg
Poids par unité de surface	13,6 kg/m ²
Densité	1 300 kg/m ³
Classe de matériaux (EN 13501-1)	Incombustible, A2-s1,d0
Résistance à la flexion	> 7 MPa parallèlement au sens des fibres
Dilatation linéaire relative, humidité relative de l'air comprise entre 30 et 90 %	≤ 0,05 %
Catégorie et classe selon EN 12467	Catégorie A, Classe 2
Conductivité thermique	$l_{10, tr} = 0,23 \text{ W/mK}$
Résistance thermique	$R_{10, tr} = 0,048 \text{ (m}^2\text{K)/W}$

Tableau de résistance à la charge de vent

Type de sous-structure	Séparation des ossatures [mm]	Éléments de fixation / Dimensions [mm]	Charge de vent max. [kPa]
Ossatures en bois (min. 60 × 50 mm)	400	Vis Torx T15 Hardie® VL Plank, acier inoxydable A2, 4,2 × 40 mm, diamètre de la tête 10 mm	2,96
	600		2,20

Ossatures minimum Hardie® Plank

Ossature bois / Mur béton ou maçonné / Pose directe

2



Ossature bois / Mur béton ou maçonné Pose sur pattes équerres



Ossatures minimum Hardie® Plank

Ossature bois / Mur COB



Ossature métallique (Clins horizontal seulement) Mur béton ou maçonné / Pose sur pattes équerres



Ossatures minimum Hardie® VL Plank

Ossature bois / Mur béton ou maçonné / Pose directe

2



Ossature bois

Mur béton ou maçonné / Pose sur pattes équerres



Ossatures minimum Hardie® VL Plank

Ossature bois / Mur COB

Mur support

Isolant

Panneau de
contreventement

Chevron

Pare-pluie



Chevrons: 20 × 60 mm
Liteaux: 40 × 40 mm

Couleurs et textures

Les lames de bardage Hardie® Plank sont disponibles en plusieurs couleurs, et deux finitions.

Technologie ColourPlus™

Ce traitement de surface spécifique garantit durabilité, robustesse, entretien minimaliste et résistance à la décoloration de la finition.

▪ Finition durable

Nous appliquons plusieurs couches sur nos lames et profilés. Une épaisseur supplémentaire confère une plus grande résistance pour une meilleure protection du bâtiment.

• Finition cuite au four

Entre les couches, la finition est cuite au four dans un environnement contrôlé, afin d'assurer une adhérence résistante à l'écaillage, au craquelage et à la fissuration.

• Résistance aux UV

La technologie ColourPlus™ a été développée afin de renforcer la résistance aux rayons ultraviolets nocifs du soleil, assurant une résistance à la décoloration jusqu'à 30% supérieure à celle de nombreuses finitions alternatives de bardage et peintures appliquées sur place.



Finitions



Cedar (aspect bois)
(disponible pour Hardie® Plank et Hardie® VL Plank)

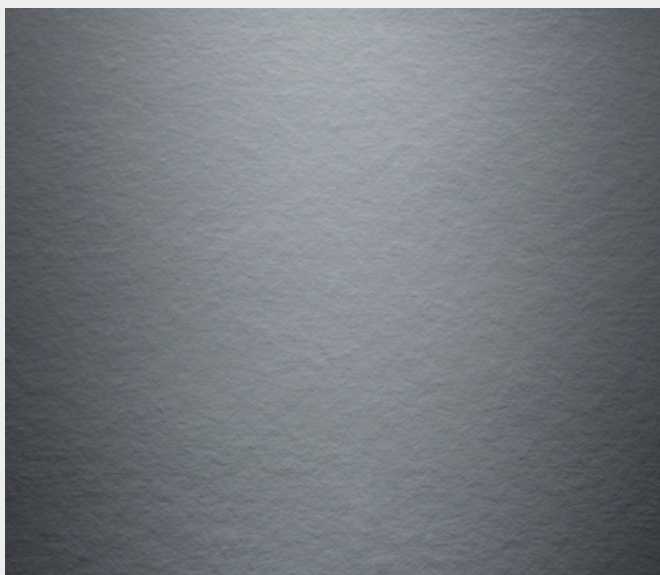

Smooth (aspect lisse)
(disponible pour Hardie® Plank)

03 Profilés, accessoires et outils

3.1 Profilés

Profilés en métal

Les profilés d'angle en métal constituent une option alternative en matière de conception, et sont fabriqués à partir d'un système de peinture de sous-couches polyester à 2 couches. Ils sont livrés recouverts d'un film de protection qui les protège jusqu'à leur installation.



Angle ext.

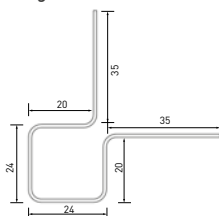

Longueur :
3000 mm

Disponible en
21 couleurs*



Angle int.

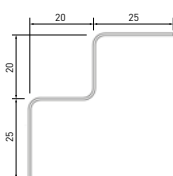

Longueur :
3000 mm

Disponible en
21 couleurs*

* Les informations sur les numéros de référence sont précisées dans les tarifs en vigueur de James Hardie Bâtiment.

Profilé Hardie® Trim NT3®

N° de référence

Le profilé Hardie® Trim NT3® est un profilé en fibres-ciment complémentaire disponible en deux dimensions, trois couleurs ainsi qu'en finition lisse.

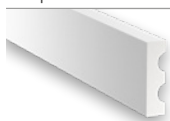

Dimensions :
90 × 3 655 × 25 mm

Blanc Arctique

5671402

Sable clair

5691402

Noir Minuit

5951402



Dimensions :
140 × 3 655 × 25 mm

Blanc Arctique

5671422

Sable clair

5691422

Noir Minuit

5951422

Caractéristiques principales

Poids par pièce 9,4 kg (90 mm) / 14,9 kg (140 mm)

Densité 900 kg/m³

Profilé d'angle extérieur Hardie™ Panel MetalTrim™

Ce profilé carré de dimension plus réduite convient à l'installation des lames Hardie® Plank à joints ouverts.

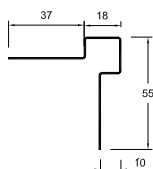
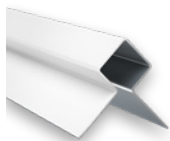

Longueur :
3 000 mm

Disponible
en
21 couleurs*

3

Profilé d'angle sortants et de retour de tableau Hardie™ VL Plank

Ce profilé à recouvrement permet de traiter les angles extérieurs et les angles de fenêtres.

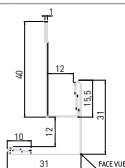

Longueur :
3 000 mm

Disponible
en
8 couleurs*

Profilé de linteau et de départ pour pose verticale Hardie™ VL Plank

Ce profilé à recouvrement permet de traiter les linteaux de fenêtre et les départs en pose verticale. Il assure également la ventilation du bardage et l'écoulement de l'eau grâce à ses perforations.

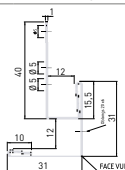
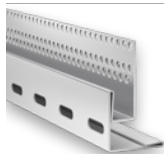

Longueur :
3 000 mm

Disponible
en
8 couleurs*

Profil de terminaison Hardie™ VL Plank

Ce profilé à recouvrement permet de traiter les angles intérieurs et toute sorte de finitions.

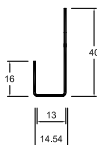
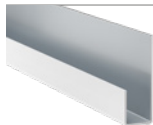

Longueur :
3 000 mm

Disponible
en
8 couleurs*

* Les informations sur les numéros de référence sont précisées dans les tarifs en vigueur de James Hardie Bâtiment.

3.2 Accessoires

Profilé de départ et de ventilation Hardie™ Plank **N° de réf.**

Assure un dégagement suffisant pour le recouvrement horizontal uniquement



Longueur :	3 000 mm
Disponible en trois épaisseurs standards	
25 mm	5300182
38 mm	5300183
50 mm	5300184

Profilé de ventilation Hardie™ Plank **N° de réf.**

Pour d'autres types d'application

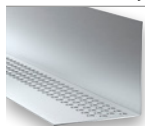

Longueur :	3 000 mm
Disponible en trois épaisseurs standards	
25 mm	5300186
38 mm	
50 mm	

Profilé de départ Hardie™ VL Plank **N° de réf.**

Assure le soutien du bord inférieur pour les poses horizontales



Longueur :	3 000 mm	5300190
Remarque : le profilé de départ doit être installé de niveau et parfaitement plat.		

Bande de protection EPDM N° de réf.

Permet de protéger l'ossature en bois à chaque joint vertical de la lame.

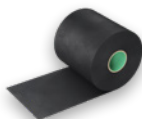

Épaisseur :	0,75 mm	
Longueur × largeur	20 m × 60 mm	5300153
	25 m × 100 mm	5300151

Peinture de traitement des chants Hardie™ Seal

Permet de traiter les chants des lames découpées, essentielle pour une pose correcte dans le cadre de la garantie 15 ans.



Couleurs	Disponible en 21 couleurs
Quantité	500 ml

Vis Hardie™ VL Plank N° de réf.

Vis Hardie™ VL Plank N° de réf. Vis pour bois. Torx T15, acier inoxydable A2, 4,2×40 mm, avec tête de 10 mm, faible hauteur. Principalement destinées à l'installation des lames Hardie® VL Plank, mais peuvent également être utilisées pour fixer les lames Hardie® Plank par recouvrement horizontal. D'autres vis de même nature et de caractéristiques égales ou supérieures peuvent être utilisées.	5300309
---	---------

Vis colorées Hardie™ Panel

Vis colorées Hardie™ Panel pour bois. Torx T20 tête revêtue, acier inoxydable A2, 4,8×38 mm avec tête bombée de diamètre 12 mm. Principalement utilisées en cas de fixations visibles.	Disponible en 21 couleurs*
--	----------------------------

Renfort de fixation Hardie™ Clip

Renfort de fixation pour une solidité et une stabilité supplémentaires dans les zones exposées au vent. Utilisation uniquement dans les applications à chevauchement de lames.	5300156
--	---------

3.3 Outils

Piges de calage Gecko

N° de réf.



Ces piges permettent de supporter les lames pour faciliter l'installation par une seule personne. Pour bardage à recouvrement Hardie® Plank uniquement.

5000015

Lame de scie circulaire Hardie™ Blade

N° de réf.

Spécialement conçue pour découper le fibres-ciment, à faible émission de poussière, du fait du nombre moins important de dents par rapport à une lame de scie circulaire standard. Adaptable sur la plupart des scies circulaires électriques alimentées sur secteur / batterie.



Ø 160 mm

Alésage 20/16* mm

5300163

Ø 190 mm

Alésage 30/20* mm

5300164

Ø 254 mm

Alésage 30 mm

5300165

Ø 305 mm

Alésage 30 mm

5300166

*Bague de réduction fournie

Outil de coupe Hardie™ Guillotine

N° de réf.



Outil spécialement conçu pour la découpe précise à angle droit des lames, sans poussière. La méthode de coupe privilégiée pour les lames Hardie® Plank uniquement.

5300157

3.4 Autres accessoires

Les éléments suivants peuvent s'avérer nécessaires pour installer les lames Hardie® Plank et Hardie® VL Plank (selon la conception).

Ils ne sont pas fournis par James Hardie, mais peuvent être achetés dans n'importe quel magasin de bricolage.

Ossatures	
Ossatures bois	Elles supportent les lames Hardie® Plank et assurent une lame d'air de 20 mm minimum. L'épaisseur et la largeur minimales des ossatures doivent être respectivement de 20 mm et 65 mm.
Ossatures acier	Montant en métal de largeur 60 mm minimum au droit des joints des lames et de 30 mm minimum aux appuis intermédiaires en acier galvanisé S220 de 2 mm.

Fixations pour bardage Hardie® Plank	
Clouage mécanique	James Hardie recommande une cloueuse de dimensions 2,5×38 mm minimum, diamètre de la tête 4,5 mm.
Clouage manuel	Clous striés de 3,0×50, diamètre de la tête 8,9 mm
Vissage	Pour les ossatures en bois, utiliser des vis en acier inoxydable, à tête fraisée, 4,0×35 mm minimum, diamètre de la tête 8 mm. Pour l'acier, utiliser des vis autoperceuses en acier inoxydable Faynot de 34 mm de long, vis à tête fraisée pour le métal, convient à la fixation sur des profilés en métal d'épaisseur comprise entre 2 et 3 mm.

Fixations pour profilé Hardie® Trim NT3®	
Clouage mécanique	Clous à tête perdue (seconde fixation), 50 mm × 16 g
Vissage	Utiliser des vis inoxydables de 3,5 mm × 50 mm, à tête fraisée, de diamètre 8 mm.

Membrane d'étanchéité	
Le système Hardie® Plank n'est pas étanche à l'air, à l'eau ou à la vapeur. Lorsqu'il est installé sur des chevrons d'ossature en bois ou sur des cadres en aluminium ou en acier, il doit s'appuyer sur une membrane respirante jouant le rôle de barrière à l'eau, perméable à la vapeur, incorporée à l'arrière de la lame sous les ossatures ou les cadres métalliques. Cette membrane respirante est conforme aux DTU 31.2.	

Lames de scie sauteuse	
Lames de scie sauteuse Bosch T141 HM ou équivalentes.	

04 Stockage et manutention

Stockage

Tous les produits doivent être stockés dans un lieu sec et à plat. Les produits stockés à l'extérieur doivent être recouverts d'une bâche imperméable, en plus de l'emballage, afin d'éviter tout contact avec l'eau et la poussière.

Les produits humides ne doivent pas être installés. Ils subiront un rétrécissement au niveau des jointures. James Hardie décline toute responsabilité en cas de dommages causés par un stockage et une manutention inappropriés.

4



Avertissement : ne jamais installer de produits humides.

Manutention

Toujours porter les planches sur les chants, afin d'éviter tout risque de déformation. Cette instruction s'applique également au retrait des lames de la palette, pour éviter tout(e) éventuel(le) rayure ou endommagement. Sortir avec précaution chacune des lames du lot sans les froter.

Un film PE assure la protection de la surface de chaque lame pendant le transport, la découpe et l'installation. Le PE est un polymère respectueux de l'environnement, et recyclable.



Les lames Hardie® VL Plank sont emboîtées sur la palette. Il convient par conséquent de les retirer une à

une en les faisant glisser précautionneusement sur le côté, puis en les soulevant par leur bord.

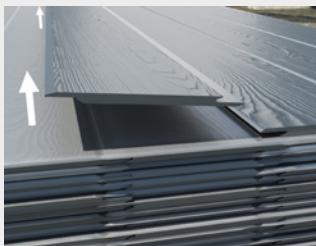
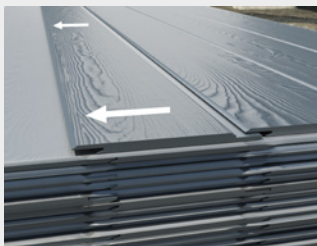

05 Informations générales sur la fixation

Découpe

Les travaux de découpe et de perçage doivent être réalisés dans un lieu sec et bien ventilé.

Comme pour tout matériau de construction, des mesures de sécurité doivent être prises pour éviter tout problème lié à la poussière lors des travaux de découpe ou de perçage.

La poussière des planches en fibres-ciment est une poussière minérale, et des appareils respiratoires FFP2/3 approuvés par l'Union Européenne doivent être utilisés conjointement aux recommandations de découpe suivantes, afin de réduire l'exposition des personnes à la poussière :

- Outil de coupe Hardie™ Guillotine : pour toute découpe précise à angle droit (lame Hardie® Plank uniquement)

- Lame de scie Hardie™ Blade : Pour retirer de la matière et les découpes d'angle sur les lames Hardie® VL Plank
- Scie égoïne (avec dents trempées) : pour fréquence de coupe faible à modérée uniquement
- Scie sauteuse (avec lame spéciale) : pour le rainurage et l'encocheage

NE JAMAIS utiliser une scie électrique à l'intérieur.

NE JAMAIS utiliser une lame autre que diamantée.

NE JAMAIS utiliser de disques de meuleuse ou de scie circulaire standard, qui produisent trop de poussière.

NE JAMAIS balayer à sec lors du nettoyage. Des particules de poussière de silice pourraient pénétrer dans les voies respiratoires.

5



L'outil de coupe Hardie™ Guillotine doit être utilisé face peinte de la lame orientée vers le haut.



La face peinte des lames doit être orientée vers le bas avec la plupart des scies circulaires équipées d'une lame Hardie™ Blade. Nous conseillons de vérifier à deux reprises avant de commencer à couper.

Remarque importante : afin de réduire l'exposition aux poussières, des appareils respiratoires approuvés par la HSE doivent être utilisés dans le cadre des recommandations de découpe ci-dessus. En cas de doute sur les niveaux d'exposition, ou si vous ne vous conformez pas à ces exigences, consultez un hygiéniste industriel ou contactez James Hardie.

Étanchéification

Les chants de toutes les lames Hardie® Plank et profilés Hardie® Trim NT3® découpés sur place doivent être protégés à l'aide de la peinture pour traitement des chants Hardie™ Seal AVANT d'être installés. Cette peinture doit être appliqué

à l'aide d'un petit pinceau ou d'un rouleau patte de lapin. Essuyer immédiatement tout débordement de revêtement sur la face peinte de la lame.

Ne pas appliquer de peinture sur la face décor des lames.

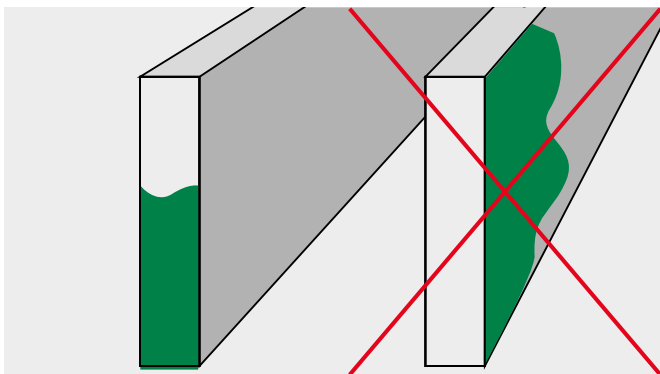

En plus des bords découpés, la peinture Hardie™ Seal doit être appliqué sur tout bord arrière exposé de la lame. Cette situation est courante pour les lames de bardage Hardie® Plank utilisées sur les bords des encadrements de fenêtres / portes.

La peinture Hardie™ Seal peut également être appliquée sur les têtes exposées des fixations. Il convient d'utiliser cette peinture avec parcimonie.



Ventilation

Tous les produits de finition extérieure de James Hardie sont installés selon un système d'écran pare-pluie ventilé. Son absence aura une incidence sur la garantie et les performances du produit.

Un espace de ventilation de 20 mm minimum doit être prévu entre la lame et la structure portante.

Une entrée et une sortie d'air d'au moins 10 mm doivent impérativement être maintenues à la base et au niveau de la ligne de toit, tout comme en dessous et au-dessus des portes et fenêtres.

Il conviendra d'installer une protection perforée pour éviter l'entrée de nuisibles dans l'espace de ventilation.



→ Vert : entrée d'air → Bleu : sortie d'air

Construction

James Hardie ne précise aucune exigence en ce qui concerne l'ossature et, par conséquent, ne sera pas responsable des éléments de support. La fixation de l'ossature doit être intégrée à la conception d'ensemble du bâtiment, et approuvée par les parties responsables.

Structure

La paroi sur laquelle les lames Hardie® Plank seront mises en œuvre doit être d'une résistance et d'une solidité suffisantes, conformément aux

réglementations locales. Il peut s'agir d'un mur en maçonnerie, ou d'une construction à ossature bois.

Membrane d'étanchéité

Le cas échéant, installer une membrane d'étanchéité sur la face extérieure de la paroi, avec un chevauchement d'au moins 150 mm entre les couches de membrane. Vérifier que la membrane d'étanchéité est en mesure d'évacuer l'eau vers l'extérieur du bâtiment. James Hardie n'assumera aucune responsabilité en cas d'infiltration d'eau.

Bande de protection EPDM

La bande de protection EPDM offre une protection supplémentaire contre les intempéries, et empêche les ossatures en bois de pourrir prématurément.

Si la classe du bois est égal ou supérieur à 3, l'utilisation d'une bande EPDM n'est pas nécessaire. Elle remplace les joints en mastic au niveau des jointures des lames. Lorsque deux planches se trouvent en butée, couper simplement une longueur d'environ 200 mm et l'insérer à l'arrière du joint. Attention à ne pas recouvrir le bord inférieur de la lame Hardie® Plank, étant donné que la bande de protection EPDM doit être invisible. Agrafer la bande d'EPDM sur place avant d'installer la lame Hardie® Plank. Vérifier également que la fixation de la lame maintient l'EPDM. La bande d'EPDM est installée sur toute la longueur de l'ossature en bois uniquement si des profilés Hardie® Trim NT3® sont installés aux angles et autour des fenêtres et portes. De même, si une lame Hardie® Plank est installée sur un bord pour servir d'encadrement, la bande d'EPDM sera appliquée sur l'ossature en bois, de chaque côté du cadre de la fenêtre ou de la porte. Pour des longueurs complètes, utiliser une agrafeuse puissante et placer deux agrafes séparées de 400 mm.

Renfort de fixation Hardie™ Clip

Ce renfort de fixation est utilisé pour une pose avec recouvrement afin d'assurer un support supplémentaire dans les zones exposées au vent. Il garantit le bon positionnement de la fixation et autorise une pose avec un entraxe de 600 mm dans les zones les plus exposées au vent. Positionner le renfort sur le dessus de la lame, au

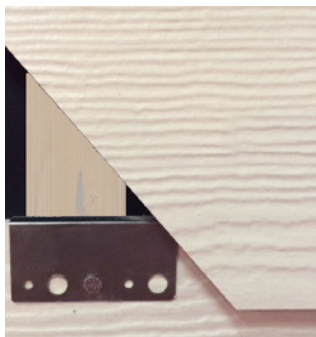

centre de l'ossature, côté long vers l'extérieur, puis enfoncer un clou au centre dans le trou pré-percé. Au niveau des joints, positionner le renfort en le centrant par rapport aux deux planches, puis clouer dans les deux trous pré-percés.

Ossature

Pour une lame horizontale, l'installation de l'ossature devra être réalisée verticalement. Fixer impérativement l'ossature de manière à ne pas restreindre le flux d'air à travers la cavité.

L'entraxe doit généralement être de 600 mm, réduit à 500 ou 400 mm au

niveau des limites du bâtiment, pour une hauteur pouvant aller jusqu'à 4 étages. Demander conseil à un constructeur pour calculer les distances correctes associées à la charge de vent, et consulter nos informations aux pages 6 et 7. Le cas échéant, consulter un ingénieur constructeur pour vérifier les entraxes de votre projet.

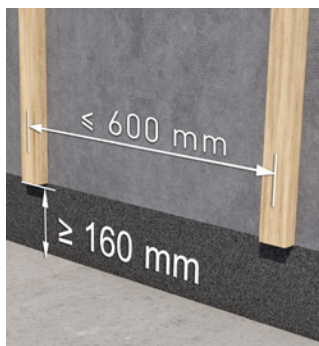

Les ossatures doivent être positionnées à 10 mm plus haut que le dégagement recommandé, et 20 mm plus bas que la ligne de toit / les appuis de fenêtre, afin de tenir compte du larmier de 10 mm par rapport à la lame.

Les ossatures doivent être de niveau. Toute irrégularité dans la structure portante aura des répercussions sur le rendu final, et pourra se traduire par des courbures sur les longues

façades. Si le mur est inégal, il est conseillé d'ajuster l'ossature de manière à compenser l'écart, ou d'utiliser un système de support adapté.

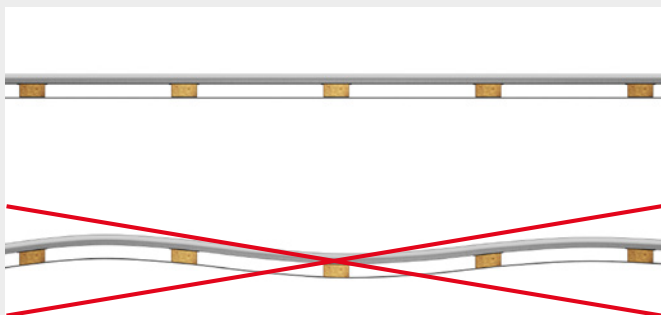

Dégagement

Les produits Hardie® doivent être installés de manière à ne pas être en contact avec l'eau stagnante. Installer les lames conformément aux

exigences des règles de construction applicables localement en matière de dégagement entre le bord inférieur de la lame et la surface finie du sol adjacent.



La distance habituelle est de 150 mm si le sol est meuble.



Maintenir une distance minimale de 50 mm entre les lames Hardie® Plank et une surface dure, comme par exemple les toitures chemins, marches et allées bétonnés.

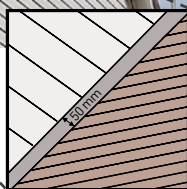

Dégagement min. de 50 mm

Percements du mur

Si le percement du mur est nécessaire au passage d'un conduit ou d'un robinet par exemple, ménager un trou dans la lame à l'aide d'une scie emporte-pièce à lame carbure. Le trou doit être d'environ 6 mm supérieur au diamètre du conduit. Sceller le raccord au bord du trou à l'aide d'un mastic extérieur de haute qualité. Si l'espace entre le raccord et le trou est trop large, utiliser un boudin en mousse polyéthylène pour remplir la majeure partie de l'espace. Le reste devra être complété à l'aide de mastic.



5

Fixation de charges

Les produits en fibres-ciment Hardie® ne sont pas conçus pour être des éléments porteurs ou de cisaillement de la construction. Les éléments à fixer au mur doivent être supportés directement par le revêtement structural et / ou les éléments d'ossature, et non par la lame ou le profilé. Ne rien fixer directement sur le bardage.



Profilsés d'angle extérieur MetalTrim™

Remarque importante :
les profilés d'angle MetalTrim™
doivent obligatoirement être
installés verticalement.

Découpe des profilés d'angle MetalTrim™

1. Découper le profilé MetalTrim™ avec une scie ou des cisailles adaptée(s).
2. S'assurer que la coupe est nette et droite.
3. Vérifier que le profilé n'a pas été endommagé au cours de la découpe.

Installation

Fixer le profilé à l'aide de clous en acier inoxydable. Une fixation peut être positionnée en haut, au centre et en bas afin de maintenir en place le profilé, étant donné que la fixation de la lame Hardie® Plank passera également par le support métallique du profilé, le maintenant alors en place. S'assurer de correctement positionner le support métallique avant la lame, étant donné qu'il ne pourra pas être ajusté une fois la lame Hardie® Plank installée.

Recouvrir le bord inférieur et supérieur de l'ossature bois sur 10 mm supplémentaires. Cet espace forme un larmier au niveau de la première



Attention : portez toujours des gants pour découper les profilés.

et de la dernière lame, et permet de vérifier que les profilés d'angle et les lames sont de niveau.

Vérifier l'alignement des pièces de profilés avant de les fixer entre elles. Tenir compte de la dilatation thermique si le profilé Hardie™ Plank MetalTrim™ est fortement exposé à la chaleur du soleil.

Retirer impérativement la protection plastique juste après l'installation, afin d'éviter qu'elle ne soit bloquée derrière la lame, et difficile à retirer dans ce cas.

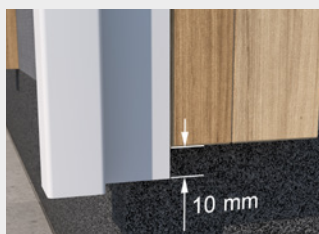

Hardie® Trim NT3® pour angles extérieurs

Installation

Le profilé Hardie® Trim NT3® se cloue facilement. Vérifier impérativement la pression de la cloueuse, afin de ne pas endommager le produit. Fixer à l'aide de clous à tête perdue de seconde fixation (50 mm × 16 g). Le clouage des profilés doit affleurer ou dépasser légèrement (1 mm maximum), de manière à pouvoir peindre la tête des clous.

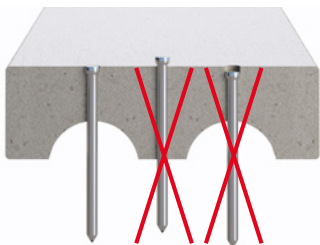

Afin de faciliter leur installation, Les profilés Hardie® Trim NT3® doivent être préalablement assemblés au sol. Fixer les profilés d'angle tous les 400 mm, à 25 mm de l'extrémité haute ou basse du produit, et à 12 mm de ses bords. S'assurer que le bas du profilé dépasse de 10 mm le bas de l'ossature. Cet espace forme un larmier au niveau de la première et de la dernière lame, et permet de vérifier que les profilés d'angle et les lames sont de niveau. Il est nécessaire d'abouter les profilés d'angle aux endroits où la hauteur des lames est supérieure à la longueur du profilé Hardie® Trim NT3® (3,65 m). Pour cela, il convient de décaler les extrémités du profilé de 300 mm afin d'obtenir un emboîtement horizontal décalé, et ainsi éviter un joint droit. Non seulement la finition de la lame est améliorée, mais le rendu esthétique est de ce fait meilleur.



En l'absence de cloueuse, le profilé Hardie® Trim NT3® peut être fixé à l'aide de vis en acier inoxydable et à tête fraisée de 3,5 mm × 50 mm. Dans ce cas, prépercer le profilé Hardie® Trim NT3® avec un foret de 3,5 mm. Positionner les vis 25 mm sous le bord supérieur du profilé, en les séparant d'une distance de

400 mm jusqu'en bas de la pièce. La tête des vis doit être lentement enfoncée sous la surface du profilé. Reboucher ensuite avec un mastic adapté à l'extérieur, puis le laisser sécher avant de peindre au pinceau fin les têtes des vis avec la peinture Hardie™ Seal. Ne pas déborder sur la face du profilé.

06–10 Installation de la gamme Hardie® Plank

06	Installation horizontale des lames Hardie® Plank (recouvrement)	p. 32
	Détails techniques	p. 40
07	Installation verticale des lames Hardie® Plank (chevauchement)	p. 48
	Détails techniques	p. 49
08	Installation à claire-voie des lames Hardie® Plank	p. 52
	Pose à joints ouverts Hardie® Plank (horizontale et verticale)	p. 52
09	Installation horizontale des lames Hardie® VL Plank	p. 54
	Détails techniques	p. 60
10	Installation verticale des lames Hardie® VL Plank	p. 65
	Détails techniques	p. 66



Hardie® Plank en pose horizontale



Hardie® Plank en pose verticale

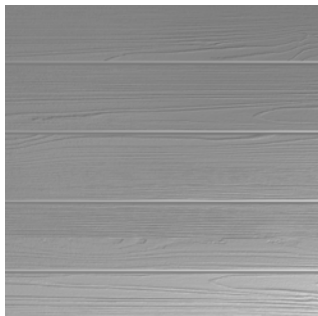

Hardie® VL Plank en pose horizontale



Hardie® VL Plank en pose verticale

06 Installation horizontale des lames Hardie® Plank (recouvrement)

Disposition générale

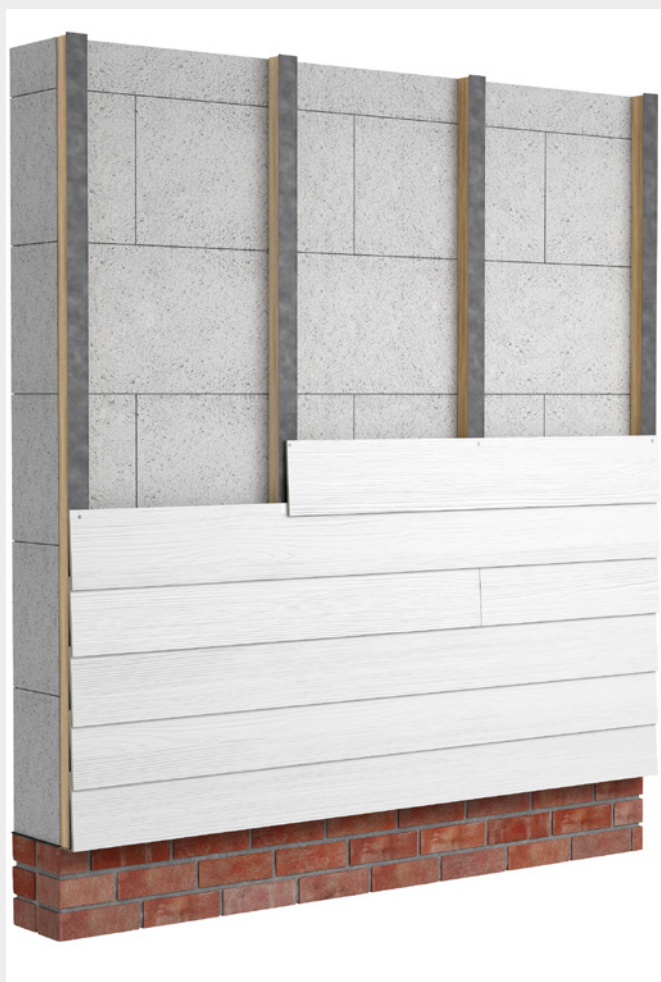

Fixation

Les lames Hardie® Plank peuvent être facilement cloués. Il est impératif de vérifier la pression de la cloueuse de manière à ce que la tête du clou affleure la surface de la lame. Dans le cas contraire, les lames peuvent être endommagées et ne pas être suffisamment fixées.



Fixer les lames sur l'ossature en bois verticale avec un clou ou une vis sur **chaque** ossature. Les clous ou les vis doivent être fixé(e)s à 20–25 mm en dessous du bord supérieur de la lame. Pour les extrémités de la lame, positionner la fixation à 15 mm du bord.

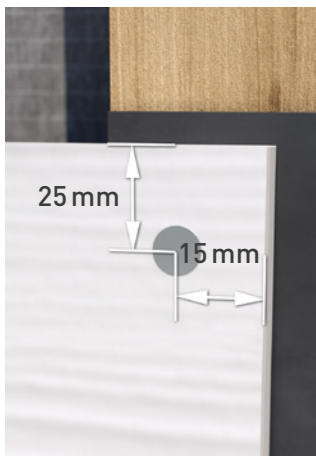

Détail de la partie inférieure

Profilé de départ et de ventilation

L'installation d'un profilé de départ et de ventilation combiné est le moyen le plus simple pour réaliser la finition de la première rangée.

Une alternative consiste à découper une bande de départ de 30 mm de large dans une lame Hardie® Plank afin de dégager la première lame et correspondre au recouvrement du mur. Clouer ensuite cette bande sur la face avant de l'ossature afin que le bord inférieur de la bande de départ repose sur la ligne formée par le bas de l'ossature verticale. Cette configuration permet de maintenir l'espace nécessaire à la pose de la première rangée de lame. Le non-respect de cette étape rendra visible tout décrochement à partir des deuxième, troisième et quatrième rangs de lames.

Ventilation

Maintenir un espace de ventilation suffisant. Toute perturbation de la ventilation, comme la présence d'une ossature horizontale ou un dégagement insuffisant, empêchera le système de fonctionner correctement.

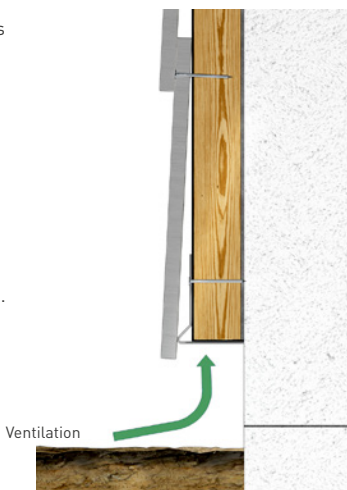

Détail de la partie supérieure

Profilé de ventilation

Pour la pose du profilé de ventilation au niveau de la ligne de toit, s'assurer que les ossatures en bois sont bien placées à 20 mm en dessous de la ligne de toit. Habiller ensuite le haut de l'ossature avec le profilé perforé. Ainsi, une fois la dernière lame posée, installer de niveau le bord supérieur du profilé d'angle, de manière à ce que l'ossature en bois et le profilé de ventilation soient cachés.



Ventilation

Il est primordial de conserver un espace minimal de 10 mm entre le bord supérieur de la lame Hardie® Plank et la ligne de toit. Cet espacement assure une sortie d'air suffisante. Toute perturbation de la ventilation, comme par exemple la présence d'une ossature horizontale ou le jointoiment de l'espace, empêchera le système de fonctionner correctement.

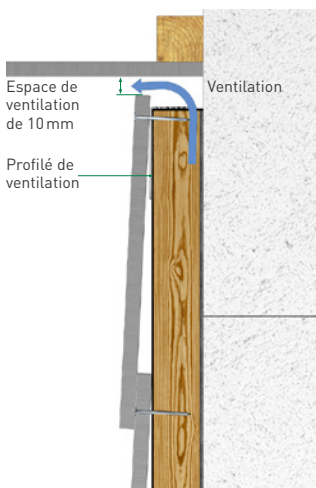

Pose de la première rangée de lames Hardie® Plank

Un dégagement (larmier) minimal de 10 mm en dessous de la première rangée doit être prévu. Tracer une ligne à 170 mm au-dessus du bord inférieur du profilé de départ et vérifier qu'elle est de niveau. Cette ligne marque le haut de la première rangée de lame, et permet d'obtenir un larmier de 10 mm.

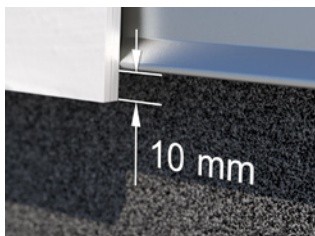

Pose de la deuxième rangée et des rangées suivantes

La deuxième rangée de lames Hardie® Plank est placée de manière à ce que le bord inférieur de la deuxième rangée chevauche le bord supérieur de la première rangée sur au moins 30 mm. Cet espace doit impérativement être maintenu sur tout la lame du mur.



Utilisation des piges de calage Gecko

Une pige de calage Gecko placée à 150 mm réduira le temps d'installation. Sinon, tracer une ligne sur l'ossature à 150 mm au-dessus du bord supérieur de la lame, afin de

connaître l'emplacement du bord supérieur de la lame suivante. Il est conseillé de vérifier le niveau des lames toutes les 4 ou 5 rangées à l'aide d'un niveau à bulles.

**Pose de la dernière lame**

Il est rare que les dimensions des lames correspondent exactement à la hauteur de la façade. Il est donc nécessaire de réduire la largeur de la dernière rangée de lames. Mesurer la distance entre la ligne de toit et le bord supérieur de la planche précédente, puis ajouter 20 mm, afin de tenir compte du recouvrement de

30 mm et du dégagement de ventilation de 10 mm. La tête de la dernière fixation sera toujours visible. Elle devra être traitée avec la peinture Hardie™ Seal, appliquée à l'aide d'un petit pinceau. La peinture ne doit recouvrir que la tête de la fixation, jamais la surface prépeinte de la lame Hardie® Plank.

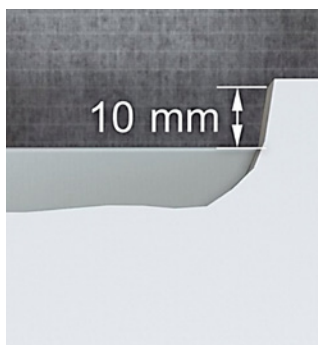

Mur pignon

Lors de la pose des ossatures en bois sur le mur pignon, il convient de se rappeler d'installer les chevrons verticalement pour assurer la ventilation. Aucune ossature en diagonale ne doit être présente entre le haut et le bas du toit. Dans le cas contraire, l'air ne pourrait pas circuler.

Pour pouvoir fixer la lame Hardie® Plank coupée en diagonale, placer verticalement des chutes d'ossature de 200 mm de longueur, séparées d'une distance de 200 mm, jusqu'au sommet. Cette configuration permet d'assurer la présence d'une ossature en bois suffisamment proche du point nécessitant une fixation. Le bord supérieur des lames doit se trouver à 10 mm de la ligne de toit.

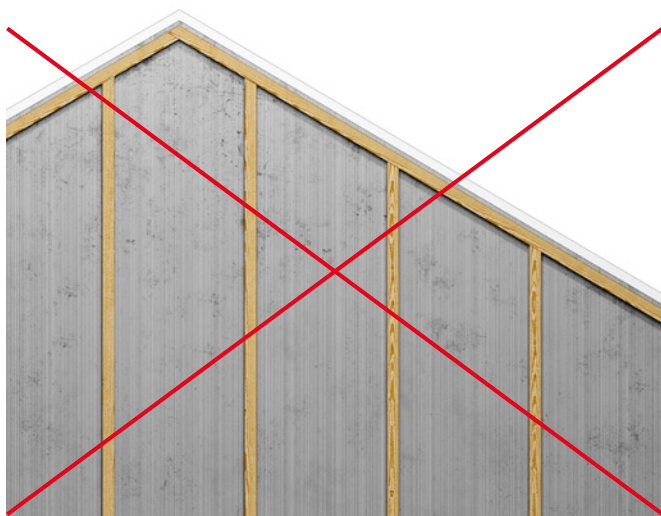
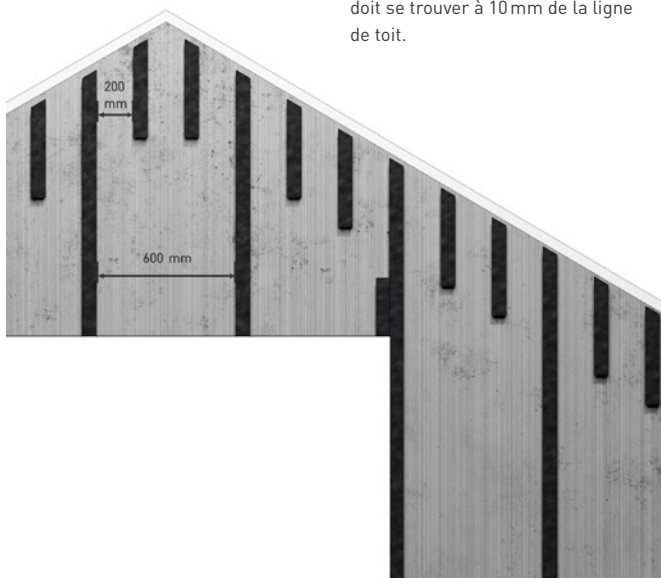

Positionner un clou de finition (seconde fixation) à 15 mm minimum au-dessus du bord inférieur de la lame Hardie® Plank, en veillant à ce que la fixation pénètre dans l'une des ossatures en bois. Recouvrir impérativement la tête de la fixation avec de la peinture Hardie™ Seal.

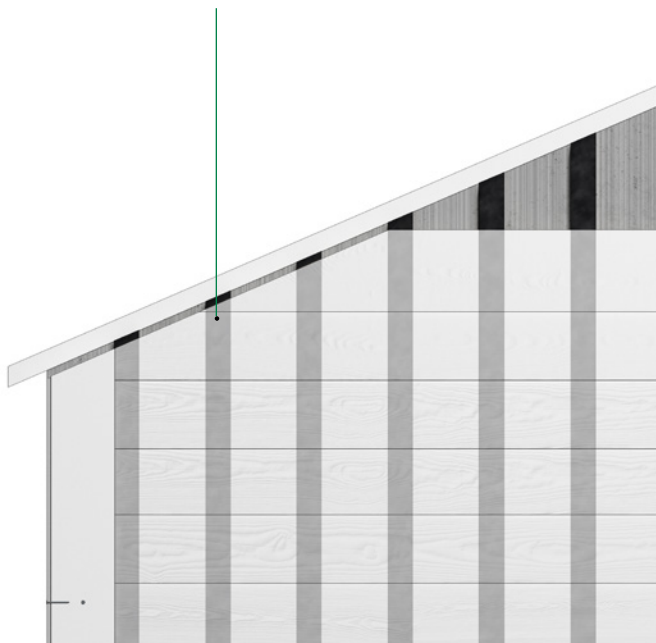

Options angle extérieur

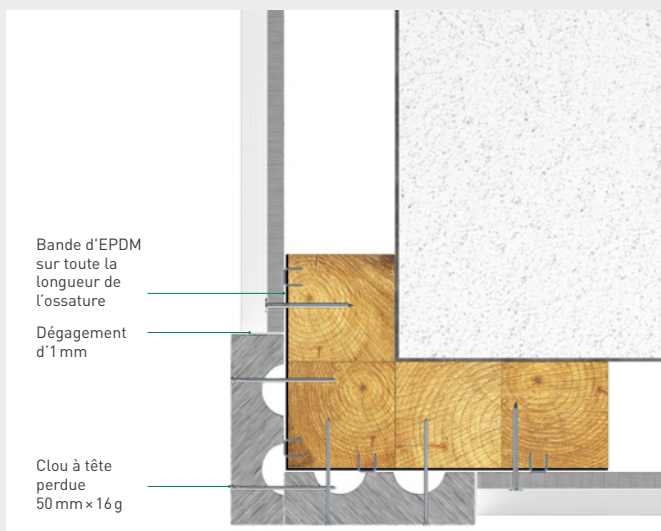
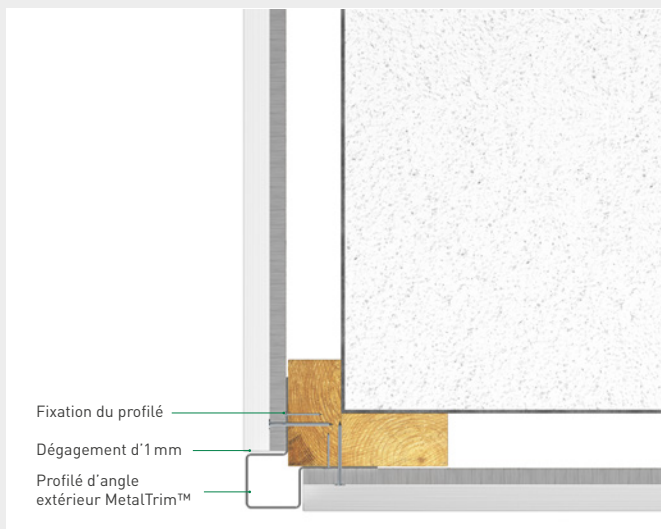

Options angle intérieur

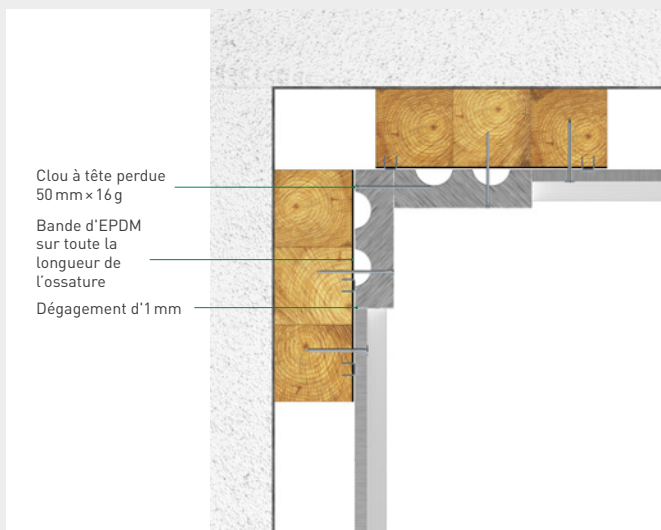
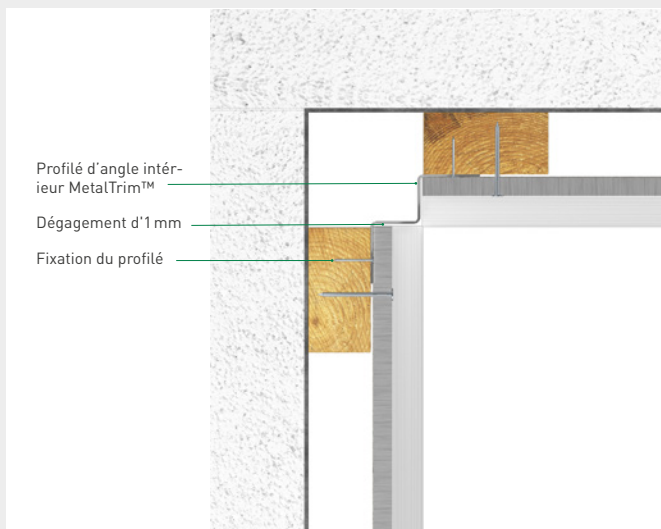

Détail d'une fenêtre avec encadrement en lames Hardie® Plank



6

Encadrement de fenêtre

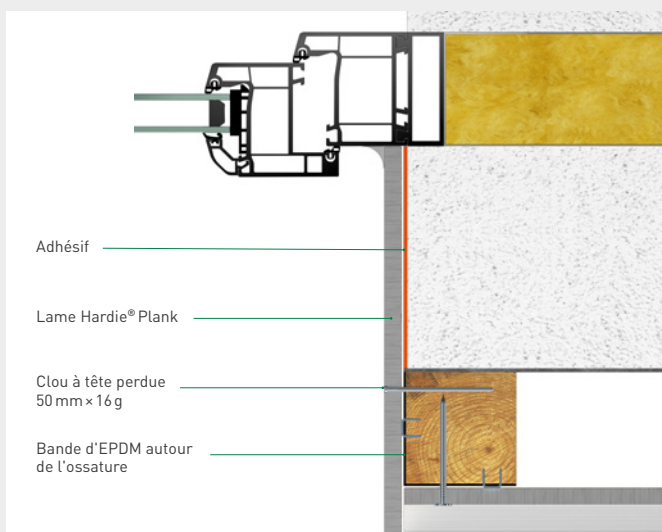

Linteau de fenêtre

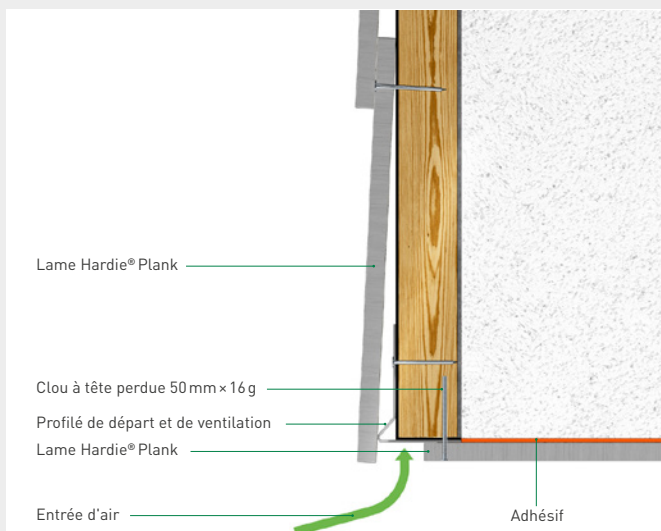

6

Appui de fenêtre

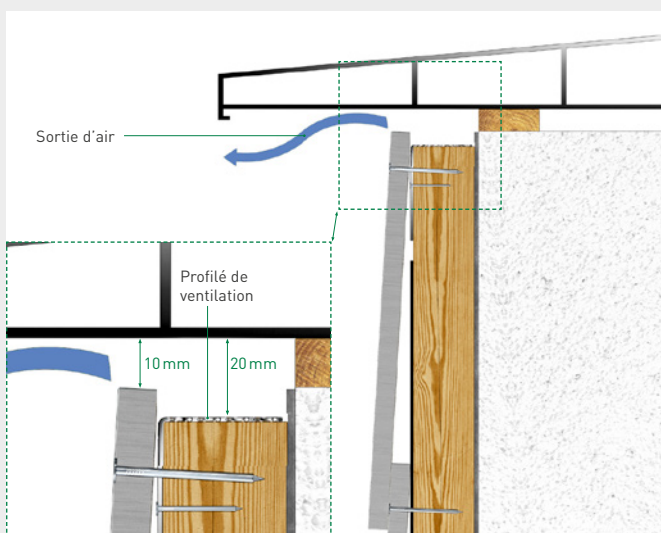

Détail d'une fenêtre avec profilé en fibres-ciment Hardie® Trim NT3®



Encadrement de fenêtre



Linteau de fenêtre

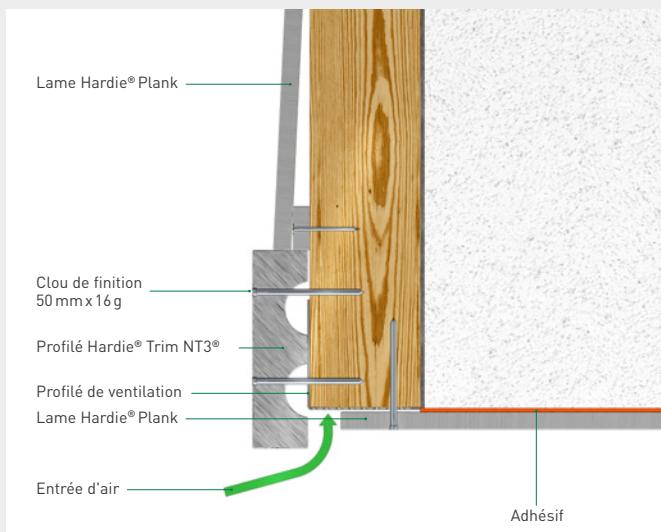

6

Appui de fenêtre

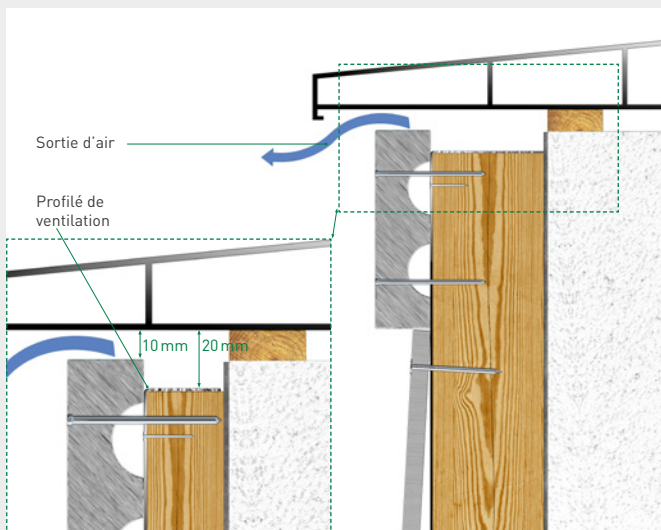

Détail d'une fenêtre avec angle extérieur métallique

Encadrement de fenêtre

Si un profilé d'angle métallique est installé pour un encadrement de fenêtre, toujours utiliser une ossature en bois d'une épaisseur minimale de 38 mm, afin de compenser la longueur du support métallique sur le profilé.

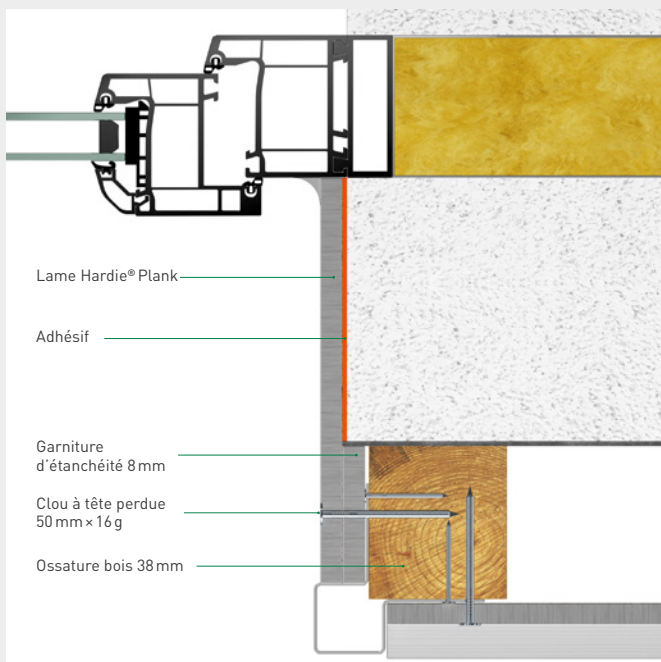

Option d'extrémité

Si une extrémité doit se trouver sur le même plan, il est conseillé de retirer une partie de la lame à la largeur voulue, en fonction de l'épaisseur de l'ossature. Positionner ensuite un clou de finition tous les 400 mm dans l'ossature.

S'assurer de recouvrir l'extrémité retirée, au minimum de 5 mm au-delà du bord inférieur de la lame.

Appliquer de la peinture sur une bande de 30 mm sur le bord de la face arrière avant de procéder à l'installation.

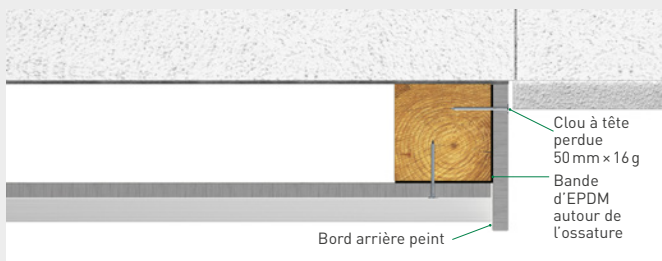

d'angle extérieur

Options d'aboutement

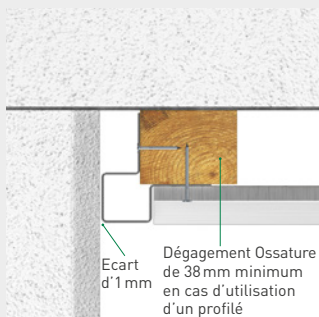

07 Installation verticale des lames Hardie® Plank (chevauchement)

Disposition générale

Afin de faciliter l'installation verticale et assurer une ventilation suffisante, l'ossature qui supportera les lames verticales doit être installée horizontalement par-dessus l'ossature verticale. L'entraxe des chevrons, aussi bien pour l'ossature verticale qu'horizontale, ne doit pas dépasser 600 mm.

Dans le cas d'une lame verticale à chevauchement, la première couche (interne) de lames Hardie® Plank doit être installée avec un entraxe de 300 mm, afin de laisser un espacement entre les planches de 120 mm. La deuxième couche (externe) recouvre donc la première couche sur les deux côtés des lames, sur une largeur minimale de 30 mm. Il est recommandé d'utiliser les vis colorées Hardie™ Panel pour fixer la couche externe.

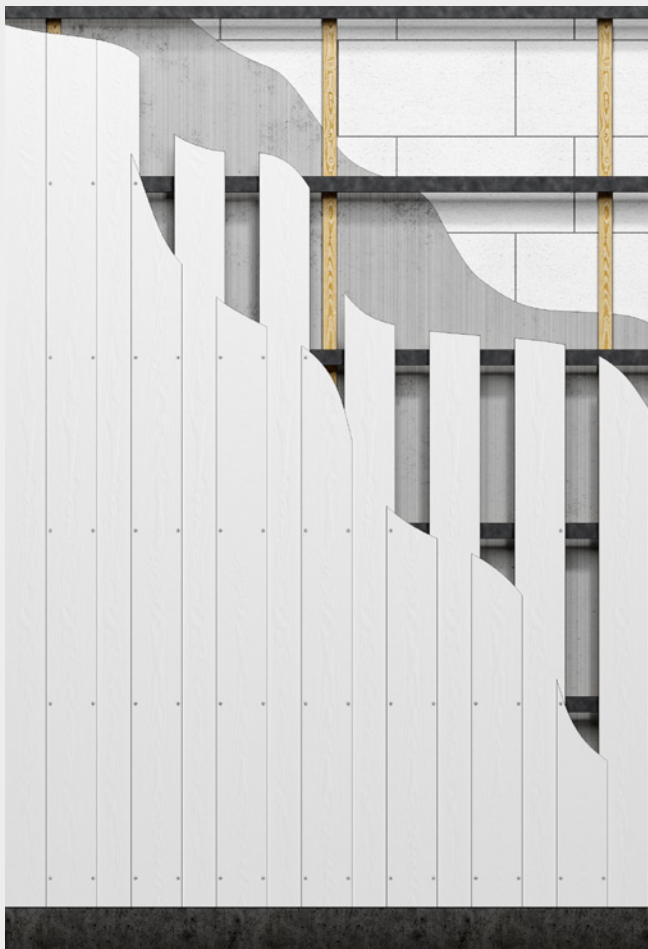

Détail de la partie supérieure

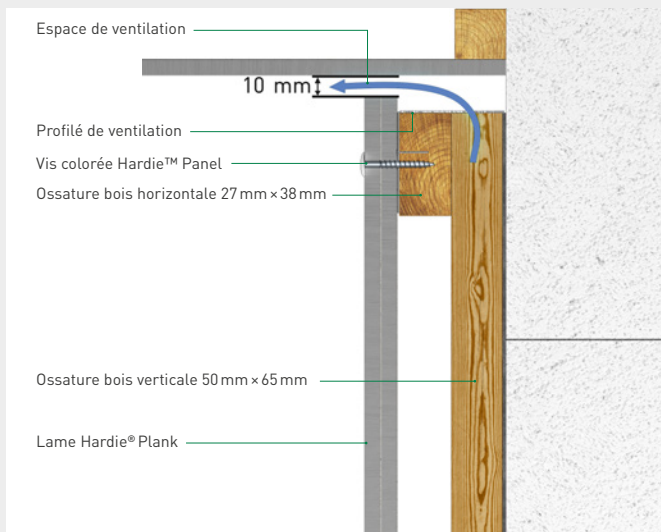

Détail de la partie inférieure

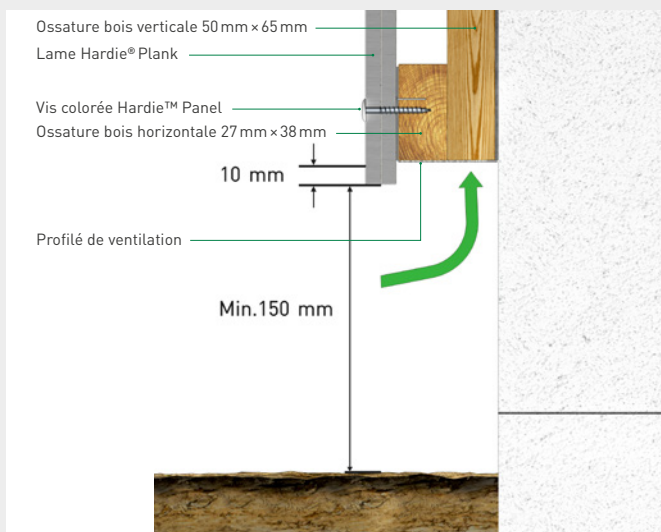

Disposition générale et position des fixations

Il est recommandé d'utiliser des chevrons en bois de 50×65 mm minimum pour l'ossature vertical. Cette configuration permet de minimiser l'épaisseur du mur.



Utiliser la lame Hardie® Plank comme garniture pour combler l'espace en bas et en haut. Fixer à l'aide de clous de seconde finition.

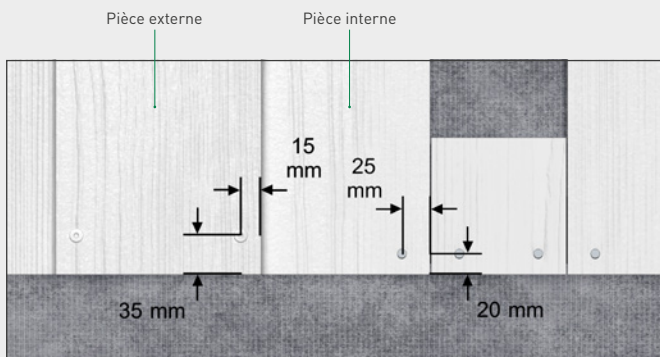
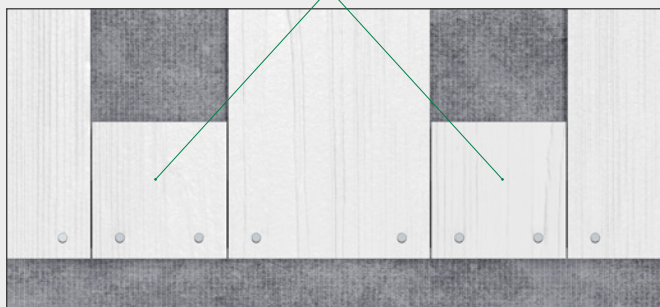

Options angle extérieur

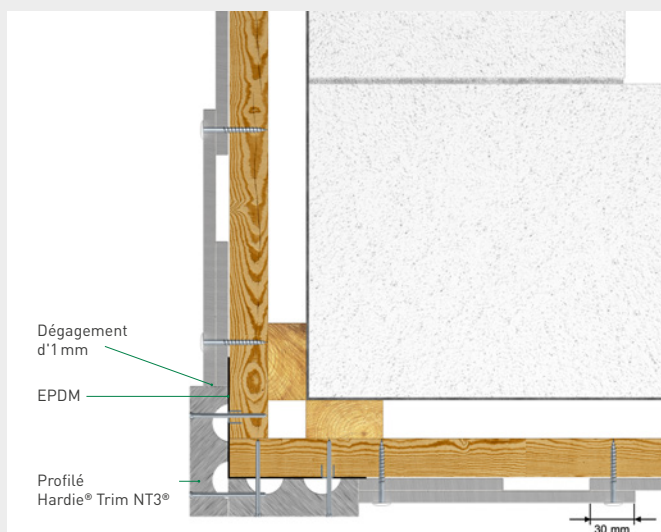
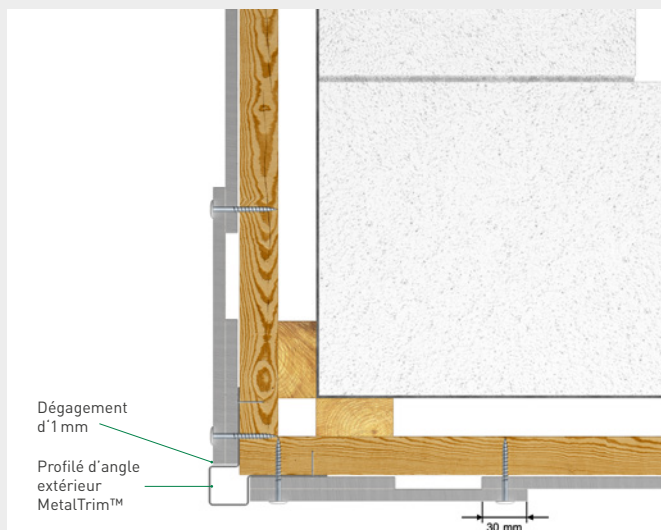

08 Installation des lames Hardie® Plank à claire-voie (horizontalement et verticalement)

Disposition générale

Application également très populaire, les lames Hardie® Plank peuvent être installées à joints ouverts, aussi bien horizontalement que verticalement.

La mise en œuvre de l'ossature est identique à la méthode décrite précédemment, indépendamment de la finition.

Le mur placé à l'arrière de la façade étant exposé à la pluie poussée par le vent à travers les joints ouverts, son étanchéité est donc primordiale. En cas de doute, le mur doit être étanchéifié à l'aide d'une membrane respirante.

Une attention particulière devra être portée aux périmètres et à la base des lames, l'eau de pluie soufflée par le vent pouvant atteindre le mur et revenir vers des joints intacts.

James Hardie décline toute responsabilité en cas d'infiltration d'eau dans le bâtiment.

Note :

L'ossature doit être protégée par application d'une bande d'EPDM sur sa face avant, fixée à l'aide d'agrafes adaptées.

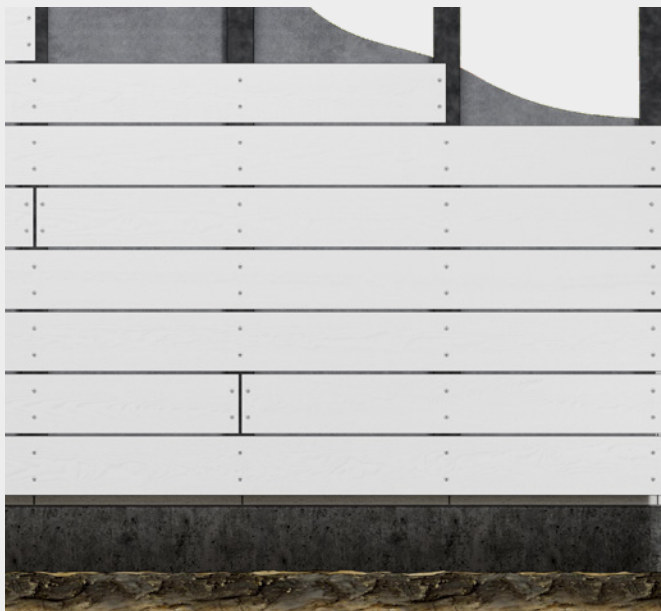

Type de fixation

Du fait de leur visibilité, il est recommandé d'utiliser les vis colorées Hardie™ Panel.

Application

Il est impératif d'assurer un bon écoulement à la base de la façade, afin de permettre à l'eau entrant dans le système de s'évacuer. Une bonne ventilation est également importante pour permettre à l'arrière du système de sécher. Un espace de ventilation de 20mm doit être maintenu à l'arrière des lames, et un espace de ventilation continu de 10mm prévu en bas et en haut de la façade. Ces espaces devront être protégés contre l'entrée de nuisibles par des profilés de ventilation Hardie®.

Pression du vent

La pression exercée par le vent ne doit pas excéder 390 Pa pour une fixation simple sur ossature à entraxe de 600 mm.

Cette pression ne doit pas excéder 1 640 Pa pour une fixation double sur ossature à entraxe de 600 mm.

Dimensions de l'ossature

50×65 mm minimum afin de supporter la longueur des fixations.

Largeur de joint

La largeur maximale des joints ouverts est de 3 mm. Plus les joints seront larges, plus la quantité d'eau en mesure de passer à travers sera importante.

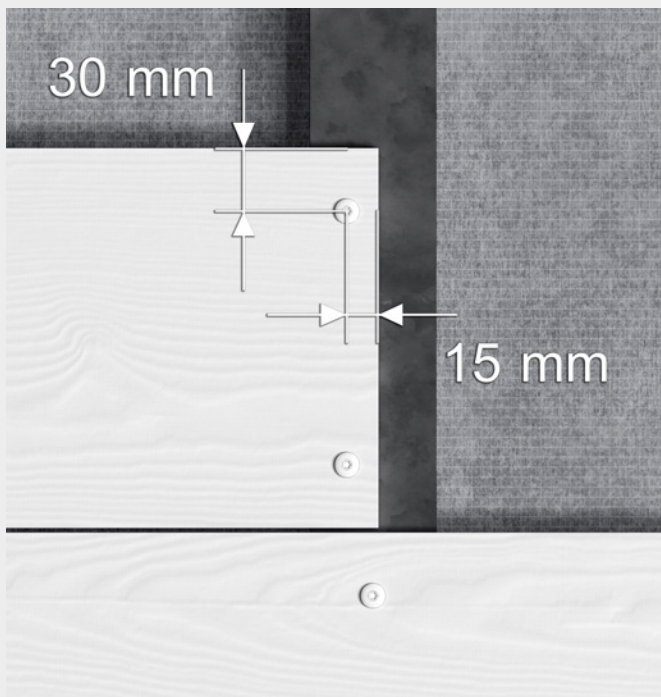

09 Installation horizontale des lames Hardie® VL Plank

Disposition générale



Fixations par clouage

Les lames Hardie® VL Plank s'installent très rapidement à l'aide de clous et muni d'un cloueur à gaz. Afin que les clous affleurent la surface de la lame, veillez à vérifier la pression du cloueur.

Les pointes annelées à tête plate sont de dimensions: 2,5×35×5,8 mm de chez Paslode (Ref: 142207)
Nous recommandons l'utilisation du cloueur à gaz IM45 GN lithium de chez Paslode (Ref: 018607).

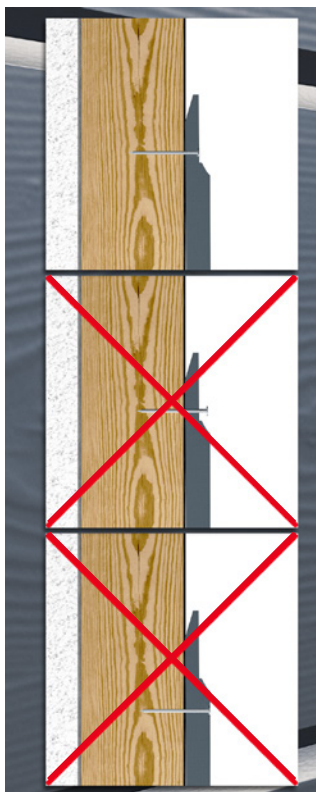

Fixer les clous à travers la languette de la lame dans les montants. Les clous doivent être fixés à 25 mm en dessous du bord supérieur de la lame et à 15 mm du bord.

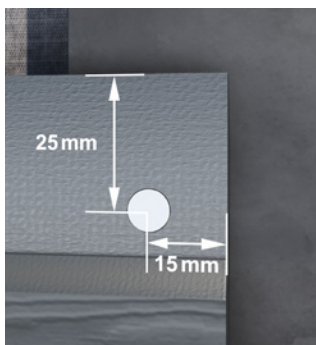

Détail de la partie inférieure

Profilé de départ et de ventilation

L'installation du profilé de départ et de ventilation Hardie™ VL Plank est le moyen le plus simple pour réaliser la finition de la première rangée.

Le profilé de ventilation doit être fixé en premier, de manière à ce que les parties non perforées se trouvent à l'arrière de l'ossature en bois, entre la structure portante et l'ossature. Cela évitera la préparation de la face avant de l'ossature, une fois le profilé de départ installé.

Fixer ensuite de niveau le profilé de départ sur le bord inférieur des ossatures en bois, afin de créer un larmier de 10 mm sur la première planche. S'assurer également de laisser un dégagement d'1 mm par rapport au profilé d'angle. Prépercer le profilé et le fixer à l'aide des vis Hardie™ VLPlank.

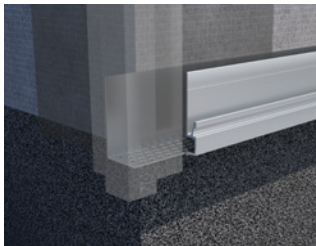

Ventilation

Maintenir un espace de ventilation suffisant. Toute perturbation de la ventilation, comme la présence d'une ossature horizontale ou un dégagement insuffisant, empêchera le système de fonctionner correctement.



Détail de la partie supérieure

Profilé de ventilation

Pour la pose du profilé de ventilation au niveau de la ligne de toit, s'assurer que les ossatures en bois sont bien placées à 20 mm en dessous de la ligne de toit. Habiller ensuite le haut de l'ossature avec le profilé perforé, partie non perforée sur le devant de l'ossature. Ainsi, une fois la dernière lame posée, installer de niveau le bord supérieur du profilé d'angle, de manière à ce que l'ossature en bois et le profilé de ventilation soient cachés.



Ventilation

Il est primordial de conserver un espace minimal de 10 mm entre le bord supérieur de la dernière lame Hardie® VL Plank et la ligne de toit. Cet espacement assure une sortie d'air suffisante. Toute perturbation de la ventilation, comme par exemple la présence d'une ossature horizontale ou le jointoiment de l'espace, empêchera le système de fonctionner correctement.

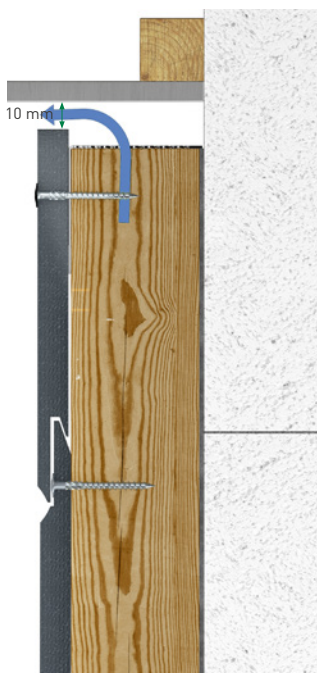

Pose de la première lame Hardie® VL Plank

Commencer l'installation en partant de l'un des coins inférieurs du bâtiment, et fixer la première lame Hardie® VL Plank en la positionnant sur le profilé de départ. Un larmier naturel de 10 mm doit être

prévu au niveau de la première lame, et doit toujours être aligné avec les bords inférieurs des profilés d'angle. Fixer simplement la lame sur l'ossature bois à l'aide des vis Hardie™ VL Plank. Laisser un espace d'1 mm entre le profilé d'angle extérieur et l'extrémité de la lame.

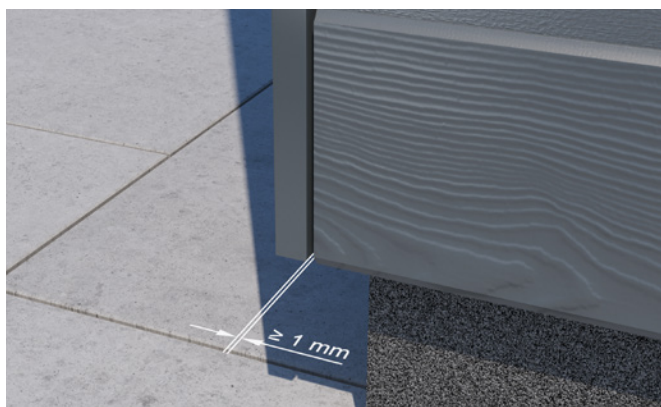

Pose de la deuxième rangée et des rangées suivantes

Positionner la lame suivante en veillant à emboîter précautionneusement le bord rainuré sur le bord supérieur de la lame précédente. Sur un sol de niveau, les lames s'emboîteront

facilement. En présence d'irrégularité dans la structure portante, il suffira de tapoter légèrement à l'aide d'un maillet en caoutchouc et d'une chute en bois afin que la lame soit correctement alignée.

9

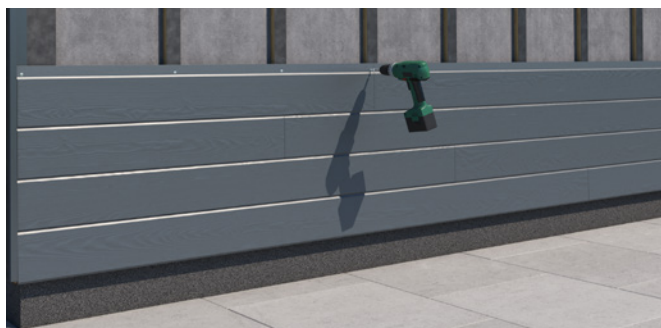

Joint d'aboutement

Au niveau des joints d'aboutement, la bande d'EPDM est fixée à l'arrière du joint sur toute la longueur du montant afin de protéger l'ossature en bois.

L'ossature doit être protégé par l'application d'un bande EPDM sur sa face avant, fixée à l'aide d'agrafes adaptées.

Si la classe du bois est égal ou supérieur à 3, l'utilisation d'une bande EPDM n'est pas nécessaire.

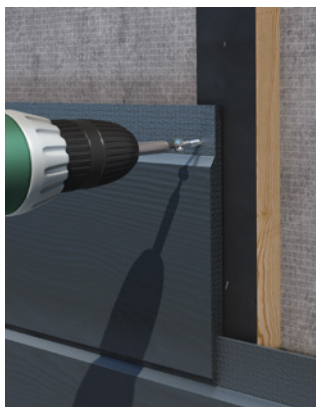

Pose de la dernière lame

Il est rare que les dimensions des lames correspondent exactement à la hauteur de la façade. Il est donc nécessaire de réduire la largeur de la dernière rangée de lames. Au minimum, la partie supérieure la plus fine de la lame doit être retirée. Lors de la

découpe à la taille voulue, maintenir impérativement un espace de ventilation de 10 mm entre le bord supérieur de la lame et la ligne de toit. La lame devra être fixée à l'aide de vis Hardie™ VL Plank, dont la tête sera remplie de mastic puis peinte. Utiliser sinon une vis colorée Hardie™ Panel.

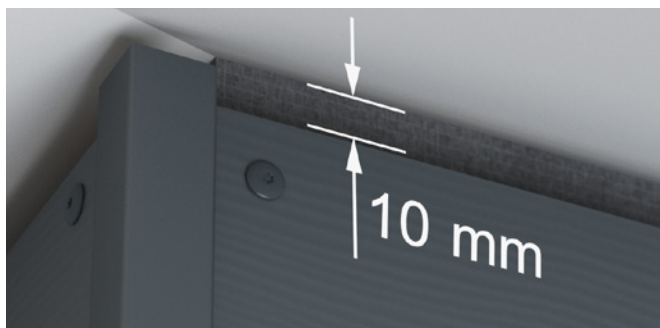

Options angle extérieur



Options angle intérieur

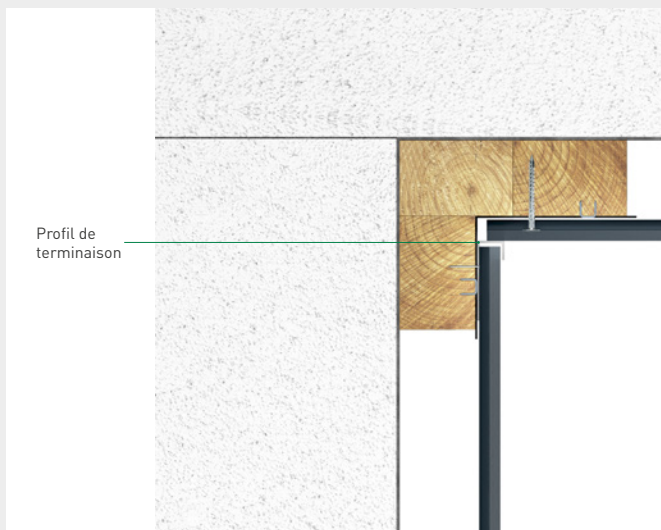
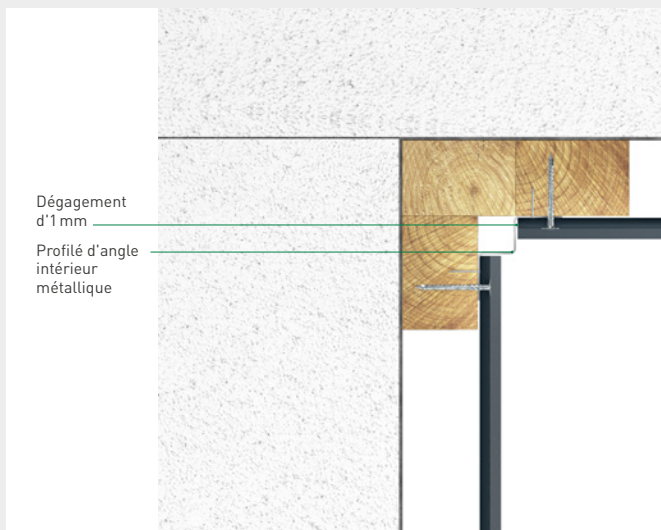

Détail d'une fenêtre avec encadrement en lames Hardie® VL Plank

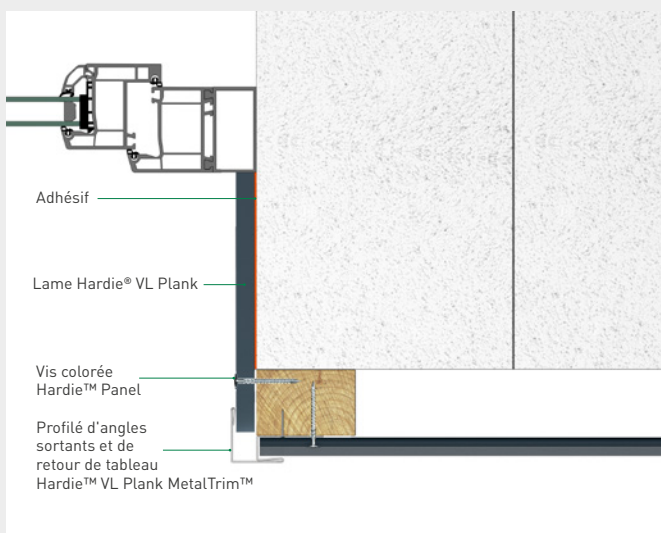

Linteau de fenêtre

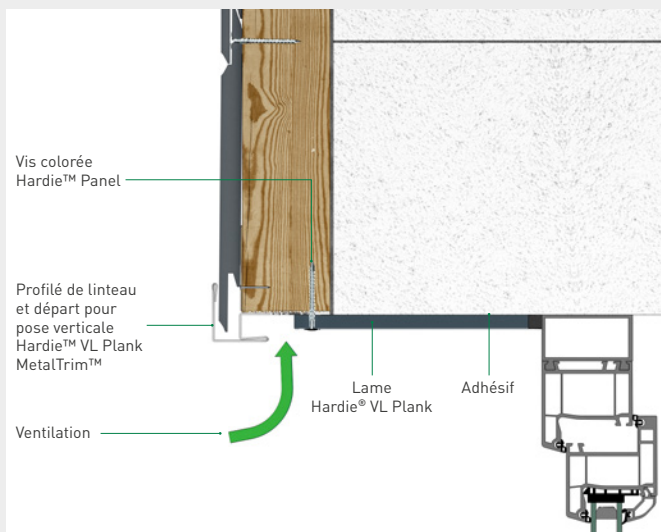

Appui de fenêtre

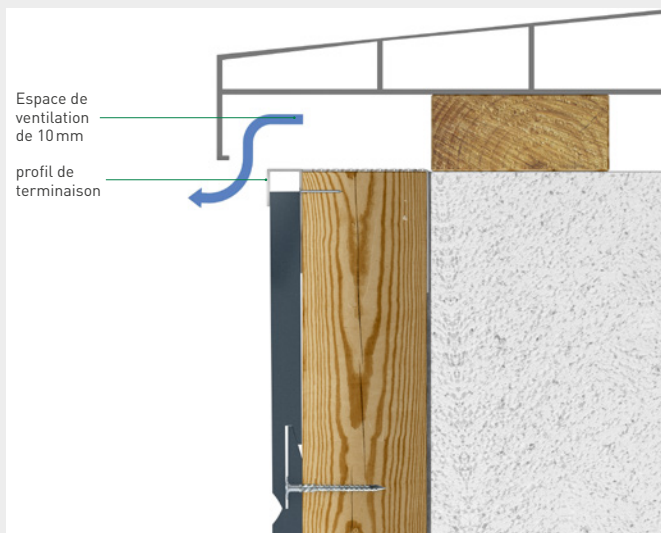

Détail d'une fenêtre avec encadrement continu Hardie® VL Plank

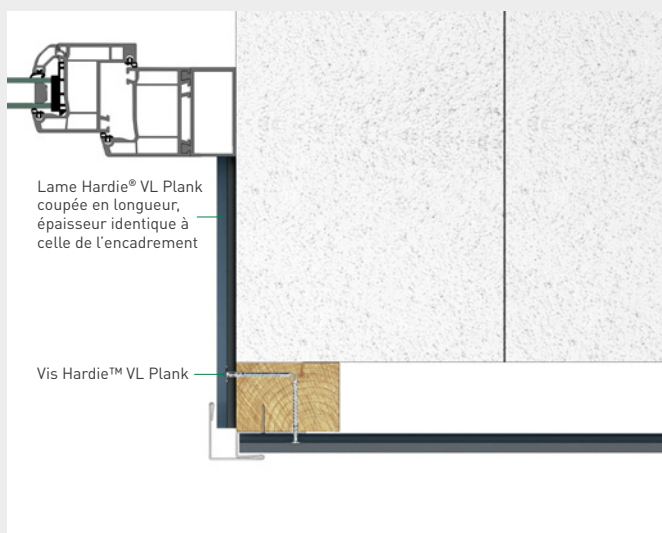

10 Installation verticale des lames Hardie® VL Plank

Disposition générale

Afin de faciliter l'installation verticale et assurer une ventilation suffisante, l'ossature qui supportera les lames verticales doit être installée horizonta-

lement par-dessus l'ossature verticale. L'entraxe des chevrons, aussi bien pour l'ossature verticale qu'horizontale, ne doit pas dépasser 600 mm.



Détail de la partie supérieure

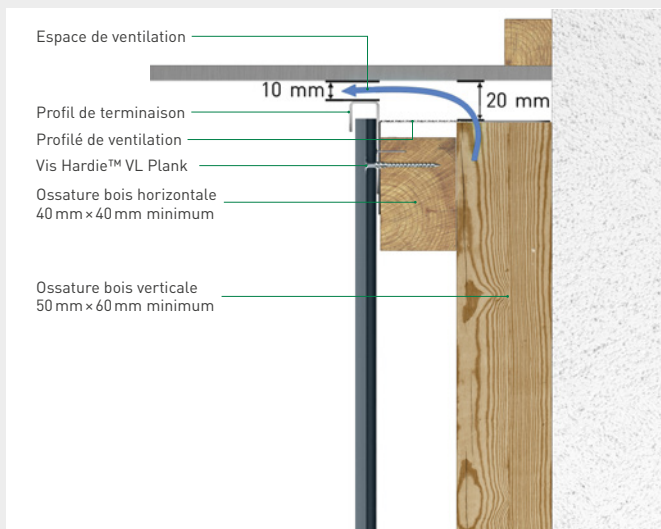

Détail de la partie inférieure

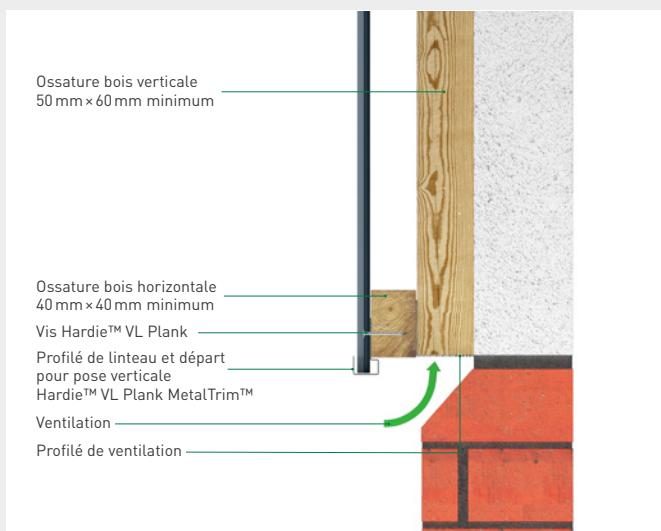

Profilé de départ vertical

Si un profilé d'angle extérieur métallique est installé, échancren le support métallique de 50 mm depuis le bord inférieur, et le positionner à 17 mm en dessous de l'ossature en bois. Cela permettra de tenir compte de la dimension du profilé de départ, et garantit son alignement avec le bord inférieur du profilé d'angle.

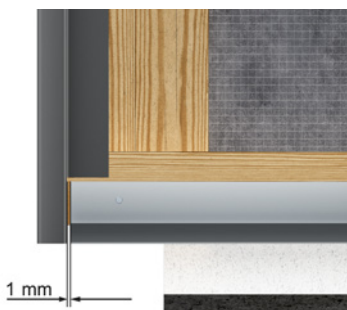

Pose de la première lame verticale Hardie® VL Plank

Pour une meilleure finition, découper le bord rainuré de la lame de manière à commencer d'équerre dans le profilé d'angle. Puis, lame positionnée verticalement, enclencher le bord inférieur de la lame dans le profilé de départ et le rapprocher de l'angle en laissant un espace d'1 mm. Le profilé de départ maintiendra ainsi les lames en position et recouvrira les extrémités coupées.



Pose de la deuxième rangée et des rangées suivantes

La lame suivante est également placée dans le profilé de départ, puis emboîtée précautionneusement dans la première, de façon à former un joint en V. Sur un sol de niveau, les

lames s'emboîteront facilement. En présence d'irrégularité dans la structure portante, il suffira de tapoter légèrement à l'aide d'un maillet en caoutchouc et d'une chute en bois afin que la lame soit correctement alignée.



Pose au niveau de la ligne de toit

Utiliser le profilé de finition pour la finition entre le bord supérieur et la ligne de toit. S'assurer de bien positionner le profilé à 10 mm en dessous de la ligne de toit pour

prévoir un espace de ventilation. Les lames devront être coupées 8 mm plus courtes à partir du bord supérieur du profilé afin de pouvoir les déplacer sans problème au cours de l'installation.

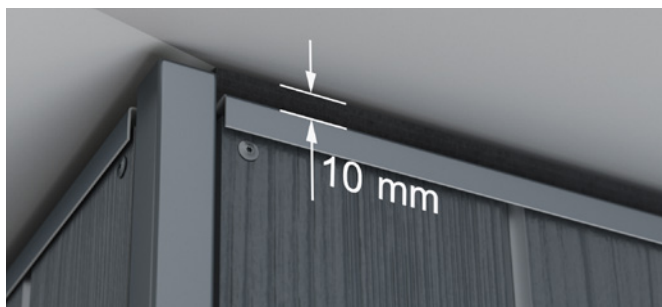

11 Maintenance

Inspection annuelle

Dans des conditions climatiques normales, les bardages Hardie® ne nécessitent presque aucune maintenance pour maintenir sa durabilité, ses caractéristiques et ses fonctions. L'impact environnemental peut cependant altérer l'aspect visuel du produit. Par conséquent, une inspection annuelle des espaces de ventilation, des joints et des fixations est recommandée. La détection et la réparation de tout endommagement permettra de prolonger la durée de vie des lames.

Impact naturel

Les conditions météorologiques et la proximité des végétaux peuvent altérer l'aspect visuel des lames, tout comme la pollution, la poussière, les feuilles des arbres, les buissons et fleurs. Les lames Hardie® Plank sont fabriquées à partir de matières premières résistantes aux intempéries et ne seront pas affectées par les algues, le pourrissement et la pourriture sèche. Les zones côtières peuvent se révéler agressives du fait de l'air humide chargé en sel et du sable soufflé. Il est ainsi recommandé d'augmenter la fréquence des inspections dans ces lieux, et de prendre les mesures appropriées avant tout endommagement. Une attention devra aussi être portée aux angles des lames, en particulier autour des fenêtres, des portes, et des angles de la façade les plus exposés au vent.

Remplacement des lames

Hardie® Plank

Le bardage Hardie® Plank doit être remplacé en retirant la ou les lame(s) endommagée(s). Pour cela, soulever légèrement la lame supérieure et insérer la nouvelle lame. Clouer ensuite cette nouvelle lame à travers la lame couvrante.

Nettoyage

Les bardages Hardie® peuvent être nettoyés à l'eau froide ou tiède, le cas échéant, additionnée d'un nettoyant doux sans solvant. Toujours commencer par la partie supérieure en délimitant une zone précise. Rincer abondamment à l'eau claire jusqu'à ce que la façade soit parfaitement propre. Avant le nettoyage complet, il est recommandé d'effectuer un essai préalable sur une petite zone avec la méthode de nettoyage choisie, afin de s'assurer de son efficacité. Le bardage doit être nettoyé une fois par an au minimum.

Important :

Ne pas utiliser de système de nettoyage haute pression sur le bardage en fibres-ciment, afin d'éviter tout endommagement de la surface et de la peinture.

La version à jour de cette brochure est téléchargeable au format numérique sur notre site Internet. James Hardie se réserve le droit d'apporter des modifications techniques à tout moment. Dernière version : 01/2023.

Référez-vous toujours à la dernière version de ce document. Si des informations venaient à manquer dans cette brochure, n'hésitez pas à contacter notre service technique.

© 2023 James Hardie Europe GmbH.
™ et ® sont des marques et des marques déposées de James Hardie Technology Limited et de James Hardie Europe GmbH.

**Vidéo éducative
gamme Hardie® Plank**

Scannez le QR code avec votre téléphone pour visionner notre vidéo éducative sur les produits de la gamme Hardie® Plank.



**Obtenez GRATUITEMENT
votre package installateur!**

Scannez le QR code avec votre téléphone pour commander GRATUITEMENT votre package installateur JamesHardie!



James Hardie Bâtiment

1, rue de l'Union
92565 Rueil Malmaison
Tel. +33(0)1 70373635
Fax +33(0)1 70373636

har-010-00012/01.23/m

